

# AC-Midsize-Stockschirm FARE®-Sound 7799



## Sicherheit und Bedienung

### Bedienungsanleitung

Original	DE
Ausgabe	1.2022

FARE – Guenther Fassbender GmbH  
Stursberg II 12  
D-42899 Remscheid

Tel +49 (0) 2191 60915-0  
Fax +49 (0) 2191 60915-20  
Web fare.de  
E-Mail info@fare.de



## 1 Sicherheit

Lesen Sie bitte vor der Benutzung des Regenschirms die Sicherheitshinweise und diese Anleitung.

Sie vermeiden so Verletzungen oder Schädigungen bei sich oder anderen Personen.

### Auspacken

#### Verpackungsmaterial ist kein Spielzeug

Entsorgen Sie sofort nach dem Auspacken Kunststoffbeutel und sonstiges Verpackungsmaterial fachgerecht.

*Kinder, Personen mit Einschränkungen oder Tiere können die Gefahren durch Verpackungsmaterial nicht einschätzen und beim Spielen verletzt oder getötet werden.*

#### Anleitung aufbewahren

Diese Anleitung gehört zum Regenschirm. Bewahren Sie diese Anleitung auf, damit Sie oder andere Personen auf die Informationen zur Sicherheit und Bedienung zugreifen können.

*Fehlende Informationen können zu Unfällen führen.*

#### Bestimmungsgemäße Verwendung

Der Regenschirm ist zum Schutz vor Niederschlag konzipiert. Eine andere Verwendung, auch in Extrem-Wettersituationen, ist nicht erlaubt.

*Eine Verwendung zu anderen Zwecken kann zu Verletzungen führen.*

### Öffnen

#### Auf Beschädigungen prüfen

Prüfen Sie den Regenschirm vor dem Öffnen auf Beschädigungen. Stellen Sie Beschädigungen fest, öffnen Sie den Regenschirm nicht.

*Durch einen beschädigten Regenschirm können Sie beim Öffnen verletzt werden.*

### Nur geübte Personen

Lassen Sie nur geübte Personen den Regenschirm öffnen oder schließen.

*Ungeübte Personen, Personen mit Einschränkungen oder kleinere Kinder können sich oder andere Personen beim Öffnen oder Schließen verletzen.*

#### Musik oder Geräusche beim Öffnen

Beim Öffnen oder Drücken der EIN-AUS-Taste spielt der Griff des Regenschirms Geräusche oder Musik ab.

*Sie, andere Personen oder Tiere können gestört werden oder in der Wahrnehmung der Umgebung beeinträchtigt werden.*

#### Auf die Umgebung achten

Achten Sie beim Öffnen auf Ihre Umgebung. Beim automatischen Öffnen des Regenschirms benötigen Sie freien Platz um sich herum.

*Sie, andere Personen oder Tiere können beim Aufspannen verletzt werden.*

### Schließen

#### Regenschirm mit Schließband sichern

Sichern Sie den Regenschirm nach dem Schließen mit dem Schließband. Sie vermeiden so ein versehentliches Öffnen des Regenschirms.

*Ein unerwartet sich öffnender Regenschirm kann zu Verletzungen führen.*

### Aufbewahren

#### Sicheren Ort wählen

Wählen Sie einen sicheren Ort für die Aufbewahrung, zu dem Personen mit Einschränkungen oder Kinder keinen Zugang haben.

*Durch Spielen mit dem Schirm können sich Personen verletzen.*

### Entsorgung

#### Regenschirm nicht demontieren

Demontieren Sie nicht den Regenschirm vor der Entsorgung.

*Sie können sich an scharfen Kanten oder spitzen Teilen verletzen.*

## 2 Vorab

Hier lernen Sie Ihren neuen Regenschirm kennen.

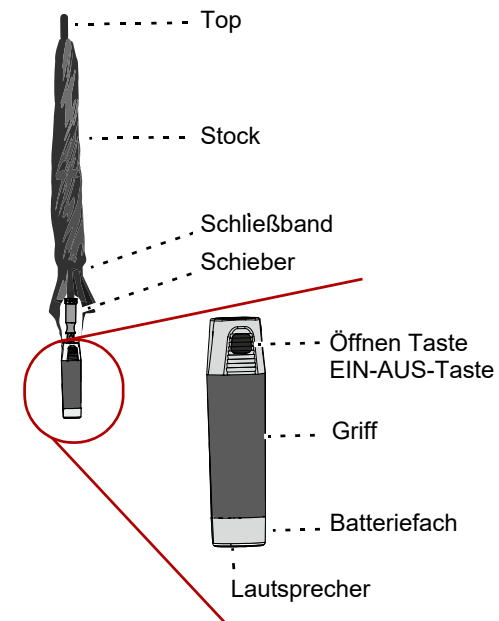

## 3 Auspacken

Bitte entsorgen Sie nach dem Auspacken das Verpackungsmaterial fachgerecht. Beachten Sie die Vorschriften für die Entsorgung an Ihrem Wohnort

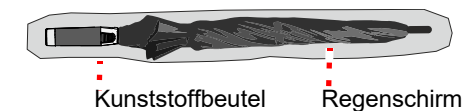

- ▶ Kunststoffbeutel entfernen

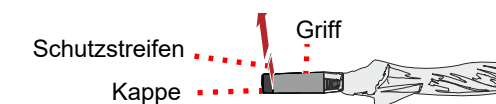

- ▶ Kappe am Griff etwas lösen und Schutzstreifen entfernen
- ▶ Kappe am Griff wieder festschrauben



# 4 Öffnen

Sie können den Regenschirm mit einem Knopfdruck öffnen.

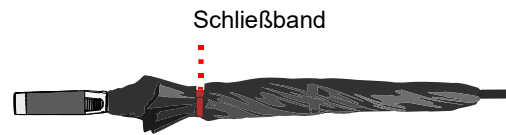

▶ Schließband öffnen



▶ Regenschirm von sich weg halten und Öffnen-Taste drücken. Der Regenschirm öffnet sich und es ertönt ein Geräusch oder Musik.

# 5 Schließen

Sie können den Regenschirm mechanisch schließen.

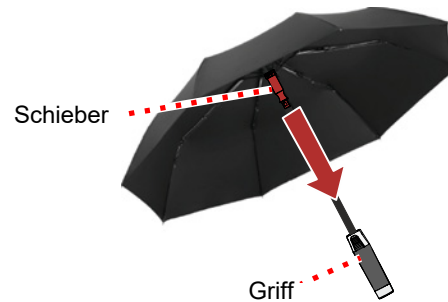

▶ Regenschirm mit einer Hand am Griff halten und mit der anderen Hand den Schieber nach unten ziehen  
▶ Regenschirm mit Schließband sichern

# 6 Batterien

Wechseln Sie verbrauchte Batterien aus. Entfernen Sie die Batterien aus dem Griff, wenn Sie den Regenschirm längere Zeit nicht benutzen.

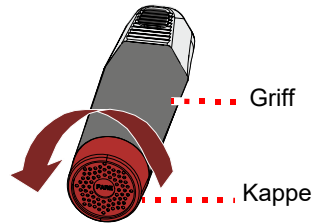

▶ Kappe am Griff abschrauben

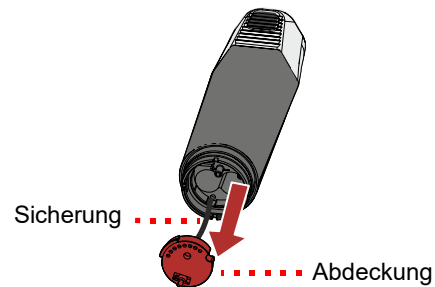

▶ Abdeckung abziehen und loslassen. Die Abdeckung wird von einer Sicherung gehalten.  
▶ Verbrauchte Batterien entfernen

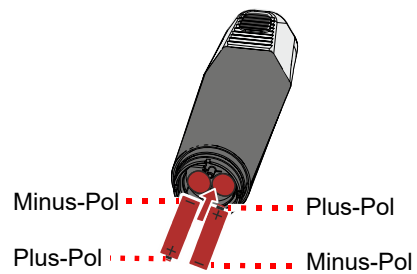

▶ 2 Micro-Batterien (AAA) 1,5 V einsetzen. Dabei auf Pluspol und Minuspol achten  
▶ Abdeckung wieder einsetzen  
▶ Kappe am Griff wieder festschrauben

# 7 Aufbewahrung

Sie sollten den Regenschirm trocken und an einem sicheren Ort aufbewahren.

Tipps

- Lassen Sie den nassen Regenschirm geöffnet trocknen.
- Den trockenen Regenschirm können Sie geschlossen und mit Schließband gesichert aufbewahren.

# 8 Pflege

Der Regenschirm benötigt nur wenig Pflege.

Tipps

- Für den Bezug können Sie ein leicht angefeuchtetes Tuch verwenden. Benutzen Sie kein Reinigungsmittel, da der Bezug sonst wasserdurchlässig wird.
- Für den Stock und den Griff eignet sich ein trockenes, weiches Tuch.

# 9 Technische Daten

Der Regenschirm ist mit einem Lautsprecher ausgestattet, über den Geräusche oder Musik abgespielt werden können.

Batterien	2x Micro AAA 1,5 V Chemisches System: Zink-Mangandioxid (Zn/MnO <sub>2</sub> )
Schutzklasse	IP X4

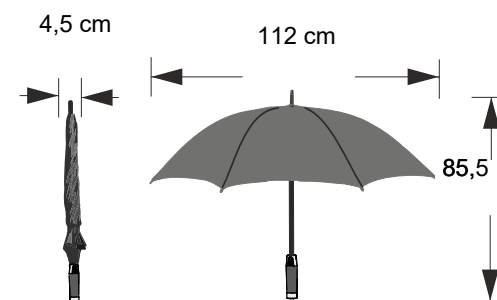

# 10 Entsorgung

Wenn der Regenschirm eines Tages ausgedient hat, können Sie den Regenschirm wie ein Elektrokleingerät entsorgen. Erkundigen Sie sich über

die zum Zeitpunkt der Entsorgung geltenden Bestimmungen für Ihren Wohnsitz.



Batterien und Regenschirm nicht über den Hausmüll entsorgen.

Tipps

- Vollständig entleerte Batterien können Sie entweder im Handel oder an kommunalen Sammelstellen abgeben.
- Den Regenschirm können Sie in die Sammlung für Elektrogeräte und Elektronikgeräte geben.

## CE-Zeichen

Für Ihre Sicherheit haben wir den Regenschirm nach den einschlägigen EU-Richtlinien produziert. Der Regenschirm trägt das CE-Zeichen.

AC-Midsize-Stockschirm  
FARE®-Sound 7799



- RoHS-Richtlinie 2011/65/EU
- EMV-Richtlinie 2014/30/EU

Auswahl der harmonisierten Normen:

- EN 55032:2015
- EN 55035:2017
- EN 62321:2009